

DANE TECHNICZNE

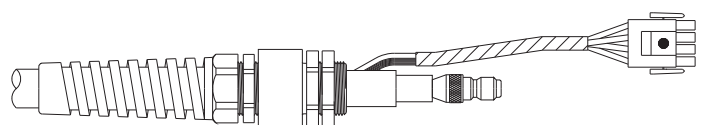

PN-EN 60974-7

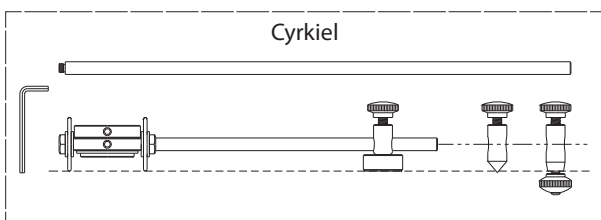
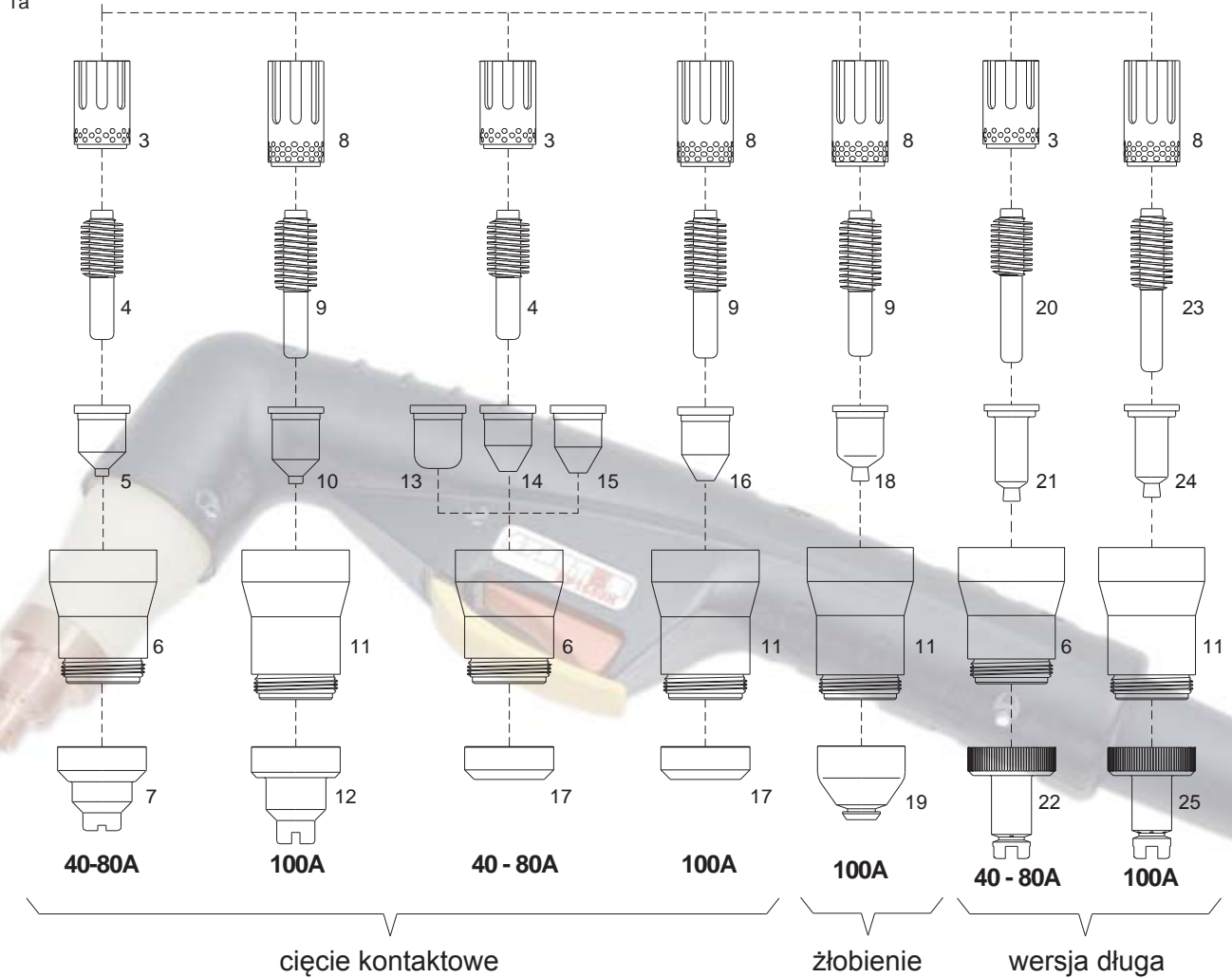
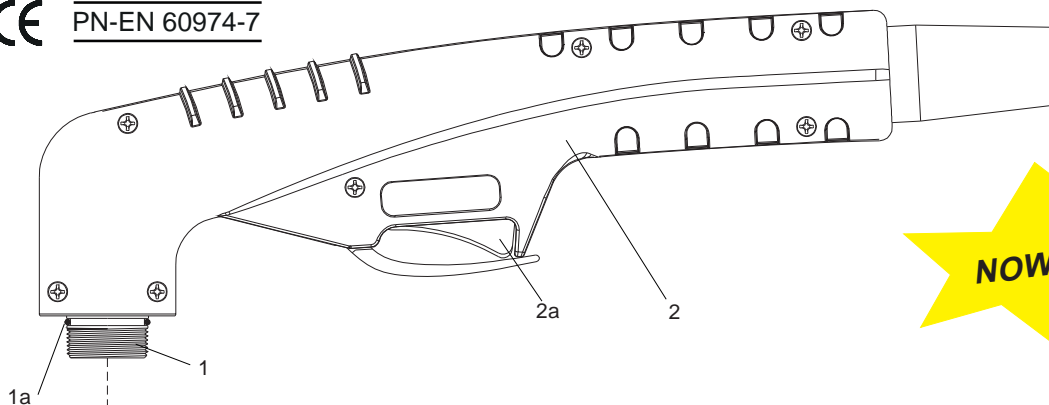

PRZYŁĄCZE POWERMAX® 1000 / 1250 lub 1650

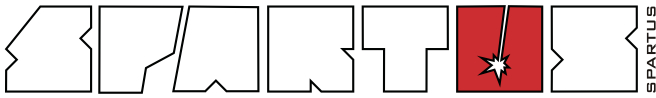

SP1250H/1650H

CZĘŚCI ZAMIENNE

Części pasujące do: SPARTUS® SP1250H / SP1650H
HYPERTHERM® POWERMAX® 1000 / 1250 / 1650 (T60 / T80 / T100)

| Lp. | Kod | Nr Ref. | Opis |
|-----|------------|---------|---|
| | 03820CX-HY | | Ręczny palnik do cięcia kpl. 7,5m (przyłącze Powermax® 1000/1250) |
| | 03825CX-HY | | Ręczny palnik do cięcia kpl. 15m (przyłącze Powermax® 1000/1250) |
| | 03821CX-HY | | Ręczny palnik do cięcia kpl. 7,5m (przyłącze Powermax® 1650) |
| | 03826CX-HY | | Ręczny palnik do cięcia kpl. 15m (przyłącze Powermax® 1650) |
| 1 | 03800 | | Ręczny korpus palnika |
| 1a | 02800.60 | | O-Ring |
| 2 | 09705 | | Rękojeść z mikrowyłącznikiem (kpl.) |
| 2a | 07301.20 | | Mikrowyłącznik |
| 3 | 60043 | 120925 | Pierścień zawirowujący 40-80A <i>Maximum Life</i> |
| 4 | 52675 | 120926 | Elektroda 40-80A |
| 5 | 51405.10 | 120932 | Dysza 40A |
| | 51405.12 | 120931 | Dysza 60A |
| | 51405.14 | 120927 | Dysza 80A |
| 6 | 60495 | | Ośłona dyszy 40-80A |
| 7 | 51981/TD | 120929 | Pierścień dystansowy, ręczny 40-80A |
| 8 | 60044 | 220051 | Pierścień zawirowujący 100A <i>Maximum Life</i> |
| 9 | 52676 | 220037 | Elektroda 100A |
| 10 | 51406 | 220011 | Dysza 100A |
| 11 | 60496 | | Ośłona dyszy 100A |
| 12 | 51983/TD | 220065 | Pierścień dystansowy, ręczny 100A |
| 13 | 51402 | 220006 | Dysza 40A |
| 14 | 51403 | 220007 | Dysza 60A |
| 15 | 51404 | 120980 | Dysza 80A |
| 16 | 51408 | 220064 | Dysza 100A |
| 17 | 51939 | 120979 | Deflektor |
| 18 | 51409.24 | | Dysza do żłobienia |
| 19 | 51989/G | | Pierścień dystansowy do żłobienia |
| 20 | 52675/L | | Elektroda (wersja długa) 40-80A |
| 21 | 51405/L.10 | | Dysza (wersja długa) 40A |
| | 51405/L.12 | | Dysza (wersja długa) 60A |
| | 51405/L.14 | | Dysza (wersja długa) 80A |
| 22 | 60505/L | | Pierścień dystansowy (wersja długa) 40-80A |
| 23 | 52676/L | | Elektroda (wersja długa) 100A |
| 24 | 51406/L.15 | | Dysza (wersja długa) 100A |
| 25 | 51983/L | | Pierścień dystansowy (wersja długa) 100A |
| | 51865 | | Cyrkiel (kpl.) |
| | 09781CX-HY | | Przewód prądowo-powietrzny 7,5m do palnika ręcznego (przyłącze Powermax® 1000/1250) |
| | 09786CX-HY | | Przewód prądowo-powietrzny 15m do palnika ręcznego (przyłącze Powermax® 1000/1250) |
| | 09780CX-HY | | Przewód prądowo-powietrzny 7,5m do palnika ręcznego (przyłącze Powermax® 1650) |
| | 09785CX-HY | | Przewód prądowo-powietrzny 15m do palnika ręcznego (przyłącze Powermax® 1650) |



DANE TECHNICZNE

CE PN-EN 60974-7

NOWOŚĆ

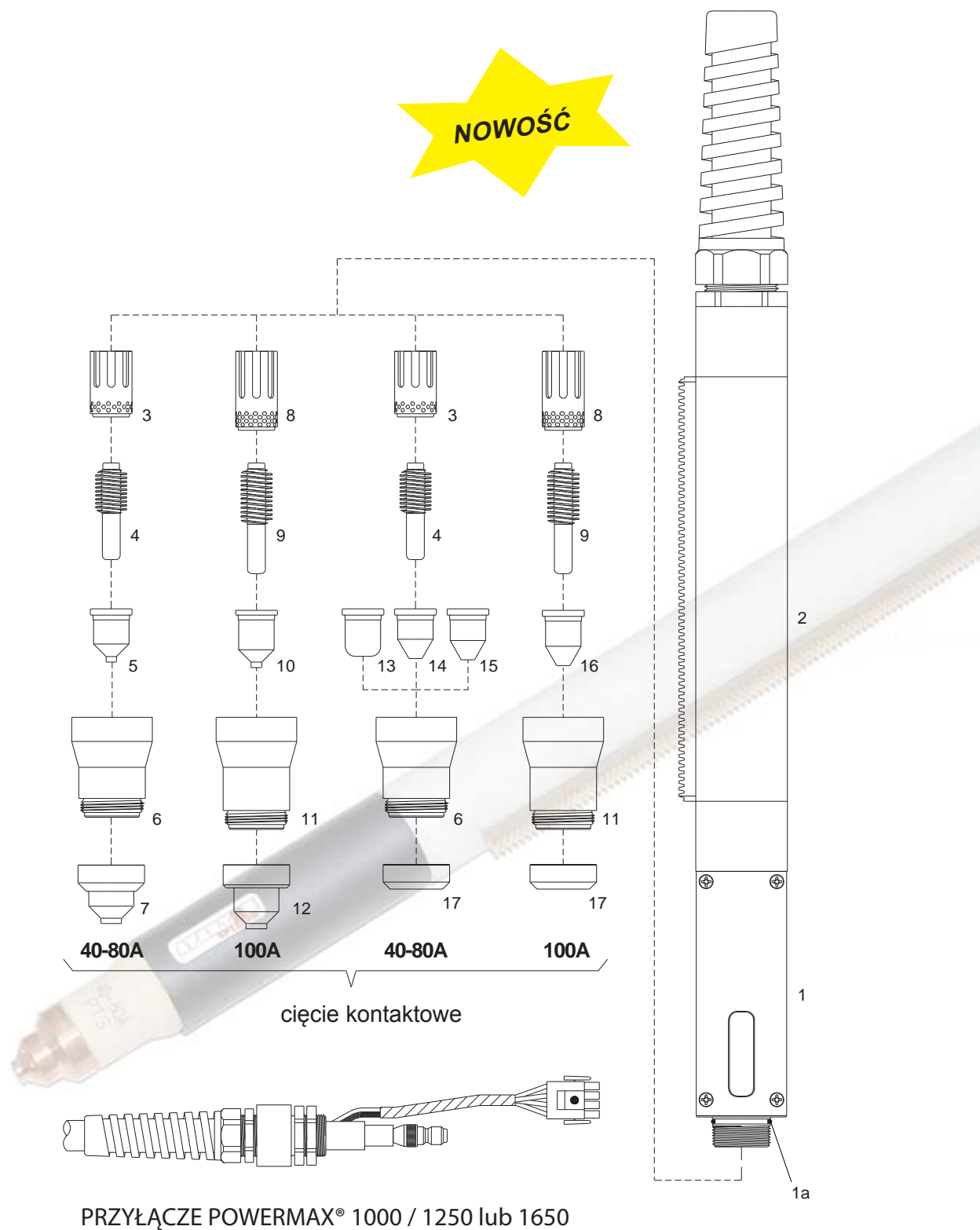

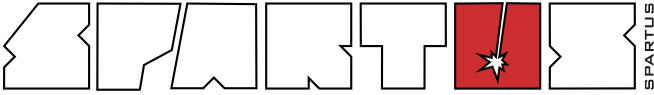

SP1250M/1650M

CZĘŚCI ZAMIENNE

Części pasujące do: SPARTUS® SP1250M / SP1650M
HYPERTHERM® POWERMAX® 1000 / 1250 / 1650 (T60M / T80M / T100M)

| Lp. | Kod | Nr Ref. | Opis |
|-----|------------|---------|--|
| | 03830CX-HY | | Maszynowy palnik do cięcia kpl. 7,5m (przyłącze Powermax® 1000/1250) |
| | 03835CX-HY | | Maszynowy palnik do cięcia kpl. 15m (przyłącze Powermax® 1000/1250) |
| | 03831CX-HY | | Maszynowy palnik do cięcia kpl. 7,5m (przyłącze Powermax® 1650) |
| | 03836CX-HY | | Maszynowy palnik do cięcia kpl. 15m (przyłącze Powermax® 1650) |
| 1 | 03810 | | Maszynowy korpus palnika |
| 1a | 02800.60 | | O-Ring |
| 2 | 07216 | | Maszynowa rękojeść z listwą zebatą |
| 3 | 60043 | 120925 | Pierścień zawirowujący 40-80A <i>Maximum Life</i> |
| 4 | 52675 | 120926 | Elektroda 40-80A |
| 5 | 51405.10 | 120932 | Dysza 40A |
| | 51405.12 | 120931 | Dysza 60A |
| | 51405.14 | 120927 | Dysza 80A |
| 6 | 60495 | | Ośłona dyszy 40-80A |
| 7 | 51982/TD | 120930 | Pierścień dystansowy, maszynowy 40-80A |
| 8 | 60044 | 220051 | Pierścień zawirowujący 100A <i>Maximum Life</i> |
| 9 | 52676 | 220037 | Elektroda 100A |
| 10 | 51406 | 220011 | Dysza 100A |
| 11 | 60496 | | Ośłona dyszy 100A |
| 12 | 51984/TD | 220047 | Pierścień dystansowy, maszynowy 100A |
| 13 | 51402 | 220006 | Dysza 40A |
| 14 | 51403 | 220007 | Dysza 60A |
| 15 | 51404 | 120980 | Dysza 80A |
| 16 | 51408 | 220064 | Dysza 100A |
| 17 | 51939 | 120979 | Deflektor |
| 18 | 51409.24 | | Dysza do żłobienia |
| | 09791CX-HY | | Przewód prądowo-powietrzny 7,5m do palnika maszynowego (przyłącze Powermax® 1000/1250) |
| | 09796CX-HY | | Przewód prądowo-powietrzny 15m do palnika maszynowego (przyłącze Powermax® 1000/1250) |
| | 09790CX-HY | | Przewód prądowo-powietrzny 7,5m do palnika maszynowego (przyłącze Powermax® 1650) |
| | 09795CX-HY | | Przewód prądowo-powietrzny 15m do palnika maszynowego (przyłącze Powermax® 1650) |

